

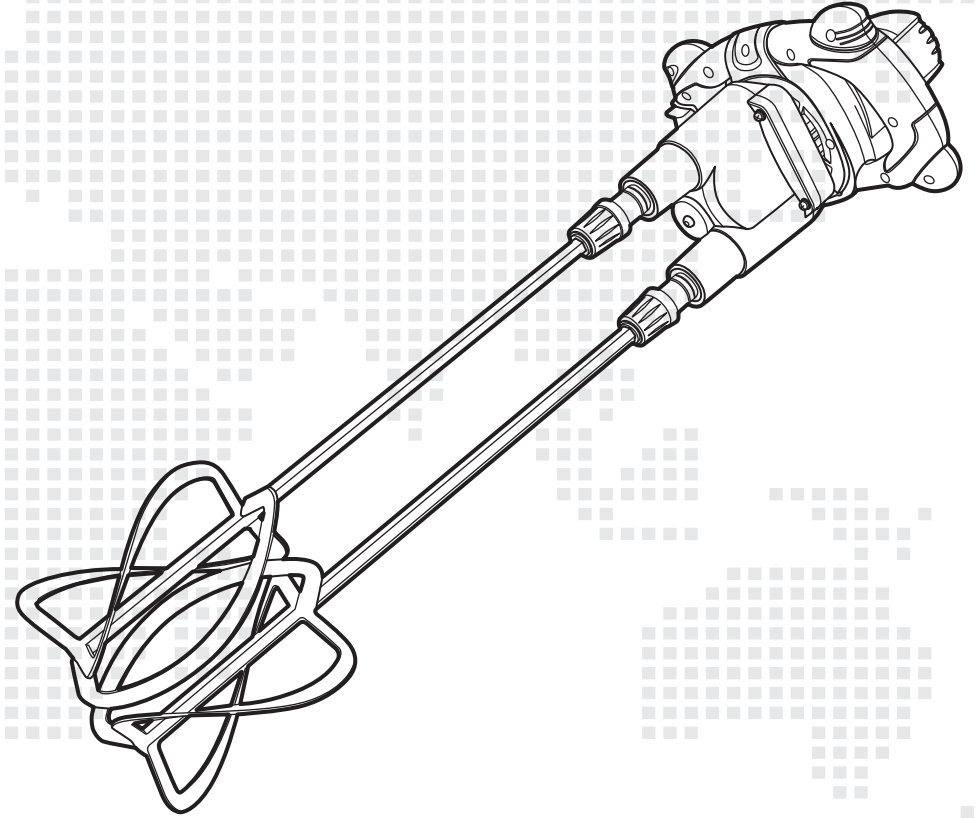

CROWN-PT_Man.CT10153_11.2019_V.1.0_EASY-5

CROWN
TOOLS FOR A BETTER LIFE

■ CT10153



Merit Link International AG
P.O. Box 641, CH-6855 Stabio
Switzerland
www.meritlink.com



en Original instructions
ru Оригинальное руководство по эксплуатации
fr Notice originale

ar دليل المستخدم الأصلي
fa دفترچه راهنمای اصلی

БЕЗОПАСНОСТЬ

ОБЩИЕ УКАЗАНИЯ ПО БЕЗОПАСНОСТИ



ПРЕДУПРЕЖДЕНИЕ! Прочитайте все предупреждения по технике безопасности и все инструкции. Несоблюдение предупреждений и инструкций может привести к поражению электрическим током, пожару и/или серьезным травмам.

Сохраните все предупреждения и инструкции для дальнейшего использования. Термин «электроинструмент» в предупреждениях относится к вашему электроинструменту с питанием от сети (от сети) или от электроинструмента с питанием от батареи.

1. РАБОЧАЯ ОБЛАСТЬ БЕЗОПАСНОСТИ

- > Держите рабочее место чистым и хорошо освещенным. Загроможденные или темные места вызывают несчастные случаи.
- > Не работаете с электроинструментом во взрывоопасной среде, например, в присутствии легковоспламеняющихся жидкостей, газов или пыли. Электроинструменты создают искры, которые могут воспламенить пыль или пары.
- > Не подпускаете детей и посторонних лиц при работе с электроинструментом. Отвлечение может привести к потере контроля.

2. ЭЛЕКТРИЧЕСКАЯ БЕЗОПАСНОСТЬ

- > Штепсели электроинструмента должны соответствовать розетке. Никогда не модифицируете штепсель в любом случае. Не используете штепсели-адаптеры с заземленными (не заземленными) электроинструментами. Модифицированные штепсели и соответствующие розетки уменьшат риск поражения электрическим током.
- > Избегаете контакта тела с заземленными или заземленными поверхностями, такими как трубы, радиаторы, конфорки и холодильники. Существует повышенный риск поражения электрическим током, если ваше тело заземлено или заземлено.
- > Не подвергаете электроинструмент воздействию дождя или влаги. Попадание воды в электроинструмент повышает риск поражения электрическим током.
- > Не злоупотребляете шнуром. Никогда не используете шнур для переноски, вытягивания или отсоединения электроинструмента. Держите шнур вдали от источников тепла, масла, острых краев или движущихся частей. Поврежденные или запутанные шнуры увеличивают риск поражения электрическим током.
- > При работе с электроинструментом на открытом воздухе используете удлинитель, подходящий для наружного использования. Использование шнура, подходящего для наружного использования, снижает риск поражения электрическим током.
- > Если работа с электроинструментом во влажном месте неизбежна, используете прерыватель цепи утечки на землю. Использование автоматического выключателя с утечкой на землю снижает риск поражения электрическим током.

3. ЛИЧНАЯ БЕЗОПАСНОСТЬ

- > Будьте бдительны, следите за тем, что вы делаете, и руководствуетесь здравым смыслом при работе с электроинструментом. Не используете электроинструмент,

если вы устали или находитесь под воздействием наркотиков, алкоголя или лекарств. Момент невнимательности при работе с электроинструментом может привести к серьезным травмам.

> Используете средства индивидуальной защиты. Всегда надеваете защитные очки. Защитные средства, такие как респиратор, нескользящая защитная обувь, каска или средства защиты органов слуха, используемые в соответствующих условиях, уменьшают травмы.

> Предотвращение непреднамеренного запуска. Подтвердите, что переключатель находится в выключенном положении, прежде чем подключать его к источнику питания и/или батарейному блоку, поднимать или переносить инструмент. Перенос электроинструментов с пальцем на выключатель или включение электроинструментов с включенным выключателем может привести к несчастным случаям.

> Извлеките любой регулировочный ключ или гаечный ключ перед включением электроинструмента. Гаечный ключ или оставленный ключ, прикрепленный к вращающейся части электроинструмента, может привести к травме.

> Не переусердствуете. Всегда сохраняете правильную опору и баланс. Это позволяет лучше контролировать электроинструмент в непредвиденных ситуациях.

> Одевается правильно. Не носите свободную одежду или украшения. Держите волосы, одежду и перчатки вдали от движущихся частей. Свободная одежда, украшения или длинные волосы могут попасть в движущиеся части.

> Если предусмотрены устройства для подключения устройств для удаления и сбора пыли, подтвердите, что они подключены и правильно используются. Использование пылесборника может снизить опасность, связанную с пылью.

4. ЭЛЕКТРОИНСТРУМЕНТ ИСПОЛЬЗОВАНИЕ И УХОД

> Не прилагаете усилий к электроинструменту. Используете правильный электроинструмент для вашего приложения. Правильный электроинструмент будет выполнять работу лучше и безопаснее с той скоростью, для которой он был разработан.

> Не используете электроинструмент, если выключатель не включает и не выключает его. Любой электроинструмент, которым нельзя управлять с помощью переключателя, опасен и требует ремонта.

> Перед выполнением каких-либо регулировок, сменой принадлежностей или хранением электроинструментов отсоедините штепсель от источника питания и/или аккумуляторной батареи от электроинструмента.

Такие профилактические меры безопасности снижают риск случайного запуска электроинструмента.

> Храните неработающие электроинструменты в недоступном для детей месте и не позволяете лицам, незнакомым с электроинструментом или этими инструкциями, пользоваться электроинструментом. Электроинструменты опасны в руках неподготовленных пользователей.

> Поддерживаете электроинструменты. Проверьте на смещение или зацепление движущихся частей, поломку частей и любые другие условия, которые могут повлиять на работу электроинструмента. В случае повреждения отремонтируете электроинструмент перед использованием. Многие несчастные случаи вызваны плохо обслуживаемыми электроинструментами.

> Держите режущие инструменты острыми и чистыми. Правильно обслуживаемые режущие инструменты с острыми режущими кромками режут связываются и ими легче управлять

> Используйте электроинструмент, принадлежности, инструментальные наконечники и т. д. В соответствии с этими инструкциями с учетом условий труда и выполняемой работы. Использование электроинструмента для операций, отличных от запланированных, может привести к опасной ситуации.

5. Обслуживание

> Обслуживаете ваш электроинструмент квалифицированным специалистом по ремонту, используя только идентичные запасные части. Это обеспечит сохранение безопасности электроинструмента.

> Если необходима замена шнура питания, это должен сделать изготовитель или его агент, чтобы избежать угрозы безопасности.

ТЕХНИЧЕСКИЕ ХАРАКТЕРИСТИКИ

Номер модели	СТ10153
Напряжение	230-240V~, 50Hz
Мощность	1600W
Отсутствие скорости загрузки	200-480/250-680мин ⁻¹
Мешалка для смешивания Диаметр. Ø мах	120mm
Муфта резьба	Герц ×13
Класс защиты	

Примечание:

- Заявленное общее значение вибрации было измерено в соответствии со стандартным методом испытаний и может использоваться для сравнения одного инструмента с другим;

- Заявленное общее значение вибрации также может быть использовано при предварительной оценке воздействия.

Предупреждение:

- Излучение вибрации при фактическом использовании электроинструмента может отличаться от заявленного общего значения в зависимости от того, каким образом инструмент используется;

- избежать риска вибрации

предложение:

1) надеваете перчатки во время работы

2) ограничиваете время работы и сократите время запуска

1. ОСНОВНЫЕ КОМПОНЕНТЫ ИНДИВИДУАЛЬНЫЙ СМЕШИВАТЕЛЬ

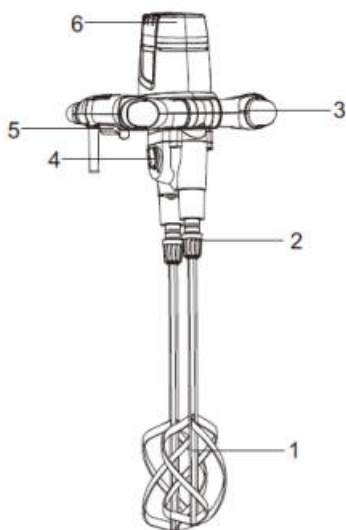

- 1) Смешаете инструмент
- 2) Соединительный вал инструмента M16
- 3) Электронный регулятор скорости
- 4) I II Скорость переключения Покер Род
- 5) Пусковой выключатель
- 6) Корпус мотора

2. ОПИСАНИЕ ПРОДУКЦИИ

Смеситель представляет собой электрический смеситель, который оснащен смесителем с вращающимся двойным счетом (доступны также инструменты с одним смесителем). Он используется для смешивания строительных материалов и химических материалов, для быстрого и тщательного смешивания даже тяжелых материалов, особенно для сложных смесительных материалов, таких как раствор высокой плотности, сухие строительные материалы, смешанные материалы двух или более видов. Для смесителя доступны разные инструменты для смешивания, и различные скорости I II соответствуют требованиям смешивания различных материалов.

3. ВНИМАНИЕ

Прочитайте и следуйте этим инструкциям перед эксплуатацией машины. Это может привести к непредсказуемому результату, если вы не будете им следовать! Для безопасности людей и машин, соблюдайте это!

- 1) **ОБЯЗАТЕЛЬНО** проверяете ситуацию безопасности, когда машина работает!
- 2) **РАБОТАЕТЕ** с машиной в подходящем рабочем пространстве!
- 3) Держите других людей подальше от рабочего места!
- 4) **ЗАПРЕЩАЕТСЯ** избегать воздействия влаги на аппарат, когда он работает в рабочем пространстве усилителя!
- 5) **НЕОБХОДИМО** поддерживать достаточное освещение рабочего пространства!
- 6) Подтвердите, что источник питания/напряжение совпадают с указанными на этикетке машины!
- 7) **СЛЕДУЕТ** проверить, что машина имеет защиту от земли или нет!
- 8) Машина не может быть перегружена!
- 9) Электрический кабель **НЕ МОЖЕТ** быть слишком далеко от машины, **НЕ МОЖЕТ** тянуть кабель, чтобы напрямую отключить штепсель от розетки! Держите кабель от нагрева, сырости, царапин!
- 10) **НЕ ИСПОЛЬЗУЕТЕ** только царапины и поврежденный кабель со штекером!
- 11) **ОТКЛЮЧАЕТЕ** источник питания, когда машина не работает, не работает или не меняет режим смешивания!
- 12) **ЗАПРЕЩАЕТСЯ** смешивать материал, который легко воспламеняется при наличии 21 ° C;

- 13) НЕ используете растворители для чистки инструментов! Если взрыв не будет опасным!
- 14) ЗАПРЕЩАЕТСЯ устанавливать и эксплуатировать машину в легковоспламеняющихся и взрывоопасных условиях! Если взрыв не будет опасным!
- 15) НЕ используете скользящий или подвижный смесительный барабан!
- 16) ЗАПРЕЩАЕТСЯ запускать миксер до тех пор, пока инструменты для смешивания не окажутся в смесительном барабане или других барабанах!
- 17) НЕ работаете на холостом ходу!
- 18) НЕ извлекаете образец, пока машина не остановится! НЕ прикасаетесь к смесительному барабану во время работы машины!
- 19) ЗАПРЕЩАЕТСЯ запускать машину, когда высушенные материалы находятся в барабане, и не прилипать к барабану!
- 20) Машина не выйдет из строя, только вы аккуратно ею управляете!
- 21) При работе на машине надеваете защитные очки и защитные наушники!
- 22) Для обслуживания машины используете только оригинальные запасные части!

4. РАБОТА

(1) ДВОЙНОЕ СМЕШИВАНИЕ

Нажмите на патрон рукой (рисунок 1); Подсоедините лопасть к шлицевому валу напрямую (рисунок 2); А затем опустите руку (рисунок 3).

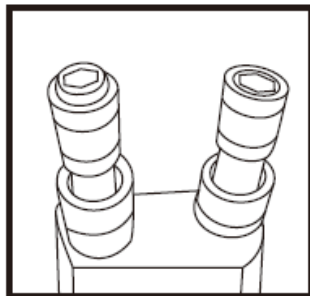

(рисунок 1)

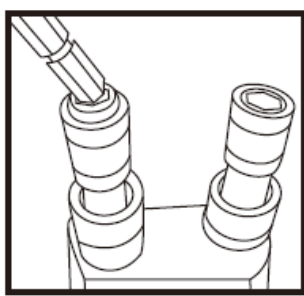

(рисунок 2)

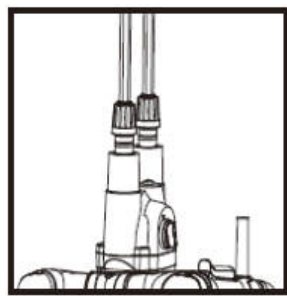

(рисунок 3)

СТАРТ МАШИНЫ

Сначала нажмите на ручку фиксатора выключателя, а затем нажмите на пусковой выключатель;

Инструкция по эксплуатации механического регулятора скорости: (рисунок 4)

- Когда машина находится в состоянии СТОП, поверните ручку переключателя, чтобы изменить скорость;
- Если вы не можете полностью завершить изменение скорости, повернув ручку переключателя, слегка поверните лопасти вала и измените скорость.

(2) Инструкция по эксплуатации электронного регулятора скорости: (Рисунок 5)

Сначала включите выключатель питания, затем поверните переключатель регулятора, который находится в левой рукоятке, чтобы получить желаемую скорость.

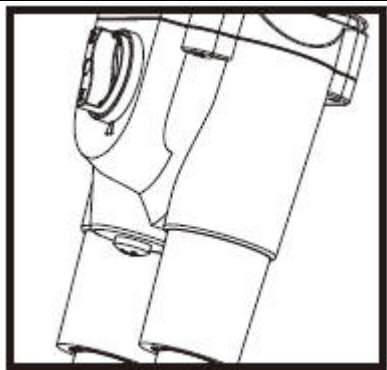

(рисунок 4)

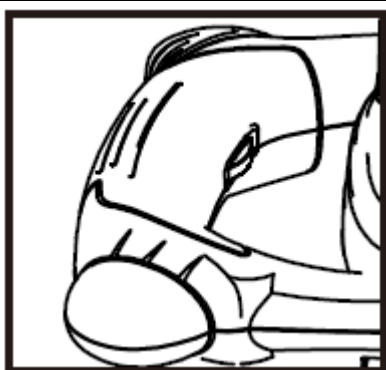

(рисунок 5)

(3) СТОП-МАШИНЫ (Рисунок 6)

Освободите push-переключатель, чтобы машина остановилась.

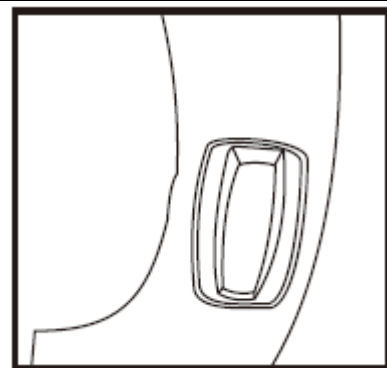

(рисунок 6)

5. ОБСЛУЖИВАНИЕ

Правильный уход за машиной может продлить срок службы; Ручка переключателя всегда должна быть в исправном состоянии и в хорошем состоянии

Смесительные инструменты следует чистить по окончании операции или не использовать в течение длительного времени; Обычно следующая вода или кварцевый песок могут хорошо очищать смесительные инструменты. НЕ ПРИНИМАЕТЕ механическое напряжение в машине, такое как УДАР, потому что оно неизбежно будет повреждено;

Смесительный вал всегда должен быть загрязнен;

В отверстие шестигранного гнезда всегда следует ставить защитную крышку;

Вентиляционное отверстие корпуса двигателя не может быть закрыто во время работы машины, в машине не должно быть никаких легковоспламеняющихся материалов;

Вентиляционное отверстие должно часто очищаться;

Только оригинальные детали могут быть использованы в этой машине.

Угольную щетку необходимо проверять и проводить техническое обслуживание при работе машины до 60 часов, вовремя меняете щетку, если щетка изношена.

Символы

На продукте, этикетке с рейтингом и в этих инструкциях вы найдете среди прочего следующие символы и сокращения. Ознакомьтесь с ними, чтобы уменьшить опасности, такие как травмы и материальный ущерб.

V~	Вольт, (переменное напряжение)	mm	Миллиметр
Hz	Герц	kg	Килограмм
W	Ватт	dB(A)	Децибел (А - номинальный)
/мин или мин ⁻¹	В минуту	m/s ²	Метр в секунду в квадрате
l	Литр	N/m	Ньютон в метр
	Зафиксировать/Затянуть или закрепить.		Разблокировать/Ослабить
	Примечание/Замечание.		Внимание/Предупреждение
	Прочитать инструкцию по эксплуатации.		Носить средства для защиты слуха.
	Носите защитные очки.		Носить маску от пыли.
	Носить защитные перчатки.		Носить защитную, нескользкую обувь.
	Выключите изделие и отсоедините его от источника питания перед сборкой, очисткой, настройкой, обслуживанием, хранением и транспортировкой.		
	Этот продукт имеет класс защиты II. Это означает, что он оснащен усиленной или двойной изоляцией.		
	Продукт соответствует действующим европейским директивам, и был проведен метод оценки соответствия для этих директив.		



WEEE символ Отходы электрооборудования нельзя утилизировать вместе с бытовыми отходами. Перерабатываете там, где есть оборудование. Обратитесь в местный орган власти или в местный магазин за советом по утилизации.