

СЧАМРІОН®

РУКОВОДСТВО ПО ЭКСПЛУАТАЦИИ ОПРЫСКИВАТЕЛЬ- РАСПЫЛИТЕЛЬ PS282

PRO

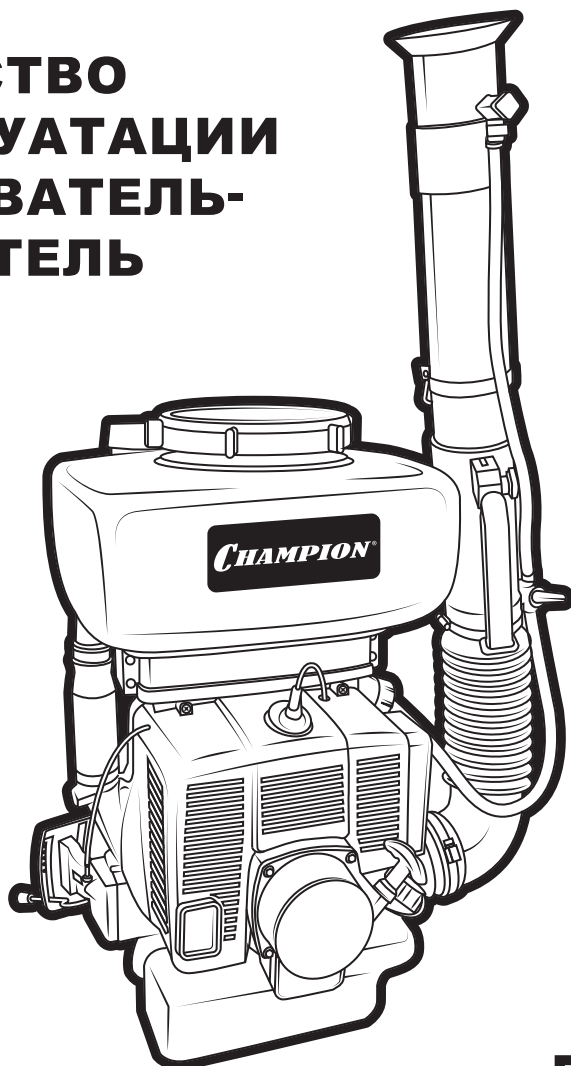

RU РУССКИЙ

EAC

СОДЕРЖАНИЕ

1. ТЕХНИЧЕСКИЕ ХАРАКТЕРИСТИКИ	3
2. ВВЕДЕНИЕ	4
3. ЗНАКИ БЕЗОПАСНОСТИ, УПРАВЛЕНИЯ И ИНФОРМАЦИИ	5
4. ИСПОЛЬЗОВАНИЕ ПО НАЗНАЧЕНИЮ	6
5. ОБЩИЕ ПРАВИЛА ТЕХНИКИ БЕЗОПАСНОСТИ	7
6. ТРЕБОВАНИЯ ТЕХНИКИ БЕЗОПАСНОСТИ ВО ВРЕМЯ ЭКСПЛУАТАЦИИ	8
7. ОСНОВНЫЕ УЗЛЫ И ОРГАНЫ УПРАВЛЕНИЯ	10
КОМПЛЕКТНОСТЬ	11
8. СБОРКА.....	12
НАСТРОЙКА РЕМНЕЙ.....	14
НАСТРОЙКА РУКОЯТКИ	14
9. ПОДГОТОВКА К РАБОТЕ И ЭКСПЛУАТАЦИЯ	16
ПОДГОТОВКА К РАБОТЕ	16
ПРИГОТОВЛЕНИЕ ТОПЛИВНОЙ СМЕСИ	16
ЗАПРАВКА ТОПЛИВНОГО БАКА.....	17
ЗАПУСК ДВИГАТЕЛЯ.....	18
ОСТАНОВКА ДВИГАТЕЛЯ.....	19
ОБКАТКА ДВИГАТЕЛЯ.....	19
НАСТРОЙКА ДОЗАТОРА	20
ПРАВИЛА РАБОТЫ С ОПРЫСКИВАТЕЛЕМ-РАСПЫЛИТЕЛЕМ.....	21
10. ТЕХНИЧЕСКОЕ ОБСЛУЖИВАНИЕ.....	23
ВИДЫ РАБОТ И СРОКИ ТЕХНИЧЕСКОГО ОБСЛУЖИВАНИЯ.....	23
ОБСЛУЖИВАНИЕ ВОЗДУШНОГО ФИЛЬТРА	25
ОБСЛУЖИВАНИЕ ТОПЛИВНОГО ФИЛЬТРА.....	25
ОБСЛУЖИВАНИЕ СВЕЧИ ЗАЖИГАНИЯ	26
ОБСЛУЖИВАНИЕ ТОПЛИВНОГО БАКА	26
РЕГУЛИРОВКА КАРБЮРАТОРА.....	27
ОБСЛУЖИВАНИЕ ОХЛАЖДАЮЩИХ РЕБЕР ЦИЛИНДРА	27
ОБСЛУЖИВАНИЕ ГЛУШИТЕЛЯ.....	28
ОБСЛУЖИВАНИЕ БАКА ДЛЯ ХИМИКАТОВ	28
11. ХРАНЕНИЕ, ТРАНСПОРТИРОВАНИЕ, РЕАЛИЗАЦИЯ И УТИЛИЗАЦИЯ	29
12. ПОИСК И УСТРАНЕНИЕ НЕИСПРАВНОСТЕЙ.....	30

1. ТЕХНИЧЕСКИЕ ХАРАКТЕРИСТИКИ

ОПРЫСКИВАТЕЛЬ	Модель	PS282
	Расход жидкости, л/мин	0,14-3,5
	Расход порошка, кг/мин	3,5-5
	Производительность воздушной смеси максимальная, м ³ /час	1440
	Максимальное расстояние распыления жидкости по горизонтали, м	22
	Объем бака для химикатов, л	16
	Объем неиспользуемой части бака при распылении, л	0,1
	Размер ячеек фильтра для химикатов, мкм	80-120
	Вес, без химикатов и топлива	13,2
	Уровень вибрации, м/с ²	12,4
	Гарантированный уровень шума, дБа	104
	Уровень звукового давления, дБа	100
	ДВИГАТЕЛЬ	Мощность двигателя (при об/мин), кВт
Рабочий объем двигателя, см ³		91,6
Тип топлива		Смесь бензина (октановое число не менее 92) и масла для двухтактных двигателей CHAMPION в соотношении 50:1*
Объем топливного бака, л		1,5
Удельный расход топлива, г/кВт*час		530
Максимальный расход топлива, л/час		2,8
Обороты холостого хода, об/мин		2800
Максимальные обороты двигателя без нагрузки, об/мин		7000
Свеча зажигания		Z8C
Диаметр поршня, мм		54
Ход поршня, мм	40	

Технические характеристики могут быть изменены без предварительного уведомления

()Для приготовления топливной смеси допускается использование аналогичных масел для двухтактных двигателей в пропорции, рекомендованной производителями масла.*

2. ВВЕДЕНИЕ

Уважаемый пользователь!

Благодарим за покупку продукции CHAMPION. В данном руководстве приведены правила эксплуатации опрыскивателя-распылителя CHAMPION. Перед началом работ внимательно прочтите руководство. Эксплуатируйте устройство в соответствии с правилами и с учетом требований безопасности, а так же руководствуясь здравым смыслом. Сохраните руководство, при необходимости Вы всегда можете обратиться к нему.

Продукция CHAMPION отличается высокой мощностью и производительностью, продуманным дизайном и эргономичной конструкцией, обеспечивающей удобство её использования. Линейка техники CHAMPION регулярно расширяется новыми устройствами, которые постоянно совершенствуются.

Производитель оставляет за собой право без предварительного уведомления вносить изменения в комплектность, конструкцию отдельных узлов и деталей, не ухудшающие качество изделия. В связи с этим происходят изменения в технических характеристиках, и содержание руководства может не полностью соответствовать приобретенному устройству. Имейте это в виду, изучая руководство по эксплуатации*.

Внешний вид продукции может отличаться от изображения на титульном листе руководства по эксплуатации.

(*) С последней версией руководства по эксплуатации можно ознакомиться на сайте www.championtool.ru

РАСШИФРОВКА СЕРИЙНОГО НОМЕРА





XXAABVCCDDDDD

XX - Код производителя
 AA - Номер модели
 BV - Год производства
 CC - Месяц производства
 DDDDD - Уникальный номер модели

3. ЗНАКИ БЕЗОПАСНОСТИ, УПРАВЛЕНИЯ И ИНФОРМАЦИИ

Знаки безопасности, управления и информации размещены на опрыскивателе в виде наклеек, либо нанесены рельефно на корпусе.

	Предупреждение! Осторожно! Внимание		Посторонние люди, дети и животные должны находиться на безопасном расстоянии вне рабочей зоны. Запрещается находиться ближе 15 м от работающего устройства
	Осторожно! Горячие поверхности		Осторожно! Возможен отскок посторонних предметов
	Пожароопасно! Легковоспламеняющиеся вещества		Носите прочную обувь на не скользящей подошве. Запрещается работать босиком или в обуви с открытым верхом
	Прочтите руководство по эксплуатации перед началом работы		Работайте в специальной защитной одежде
	Работайте в защитных перчатках		Всегда работайте в средствах защиты органов дыхания
	При работе надевайте защитные очки, наушники, надевайте защитную каску, если есть опасность падения предметов и ушиба головы		Рычаг газа. Верхнее положение соответствует максимальной производительности, нижнее положение соответствует холостому ходу
	Отсоедините свечу при проведении ремонта или технического обслуживания		Убедитесь в отсутствии утечки топлива. Запрещается заправка топливного бака при работающем двигателе

	<p>Нажмите ручной топливный насос 7-10 раз</p>		<p>Выхлопные газы содержат угарный газ (СО), опасный для вашего здоровья. Запрещается эксплуатация в закрытых помещениях без хорошей вентиляции</p>
	<p>Рычаг воздушной заслонки. Положение «Закрыто» для запуска холодного двигателя. Положение «Открыто» для работы после запуска и для запуска прогретого двигателя</p>		<p>Не прикасайтесь к глушителю, пока он горячий</p>

4. ИСПОЛЬЗОВАНИЕ ПО НАЗНАЧЕНИЮ

Опрыскиватель - распылитель (далее по тексту опрыскиватель или устройство) предназначен для непрофессионального использования при распылении порошковых, гранулированных или жидких химикатов и удобрений.

Может использоваться для ухода за зелеными насаждениями и газонами на дачном или приусадебном участке, с соблюдением всех требований Руководства по эксплуатации изделия.

Опрыскиватель сконструирован таким образом, что он безопасен и надежен, если эксплуатируется в соответствии с Руководством. Прежде чем приступить к эксплуатации опрыскивателя прочтите и усвойте Руководство по эксплуатации. Если Вы этого не сделаете, результатом может явиться травма или повреждение оборудования.



ВНИМАНИЕ!

Использование опрыскивателя в любых других целях, не предусмотренных настоящим руководством, является нарушением условий безопасной эксплуатации и прекращает действие гарантийных

обязательств поставщика. Производитель и поставщик не несут ответственности за повреждения, возникшие вследствие использования устройства не по назначению. Выход из строя опрыскивателя при использовании не по назначению не подлежит ремонту по гарантии.



ВНИМАНИЕ!

Используйте для ремонта и обслуживания расходные материалы, рекомендованные заводом-изготовителем и оригинальные запасные части. Использование не рекомендованных расходных материалов, не оригинальных запчастей лишает Вас права на гарантийное обслуживание опрыскивателя.



ВНИМАНИЕ!

Запрещается использовать опрыскиватель для работы с легковоспламеняющимися химикатами.

5. ОБЩИЕ ПРАВИЛА ТЕХНИКИ БЕЗОПАСНОСТИ

Внимательно прочтите данное руководство. Ознакомьтесь с устройством прежде, чем приступать к эксплуатации.

Ознакомьтесь с работой органов управления. Знайте, что делать в экстренных ситуациях. Обратите особое внимание на информацию, которой предшествуют следующие заголовки:



ПРЕДУПРЕЖДЕНИЕ!

Невыполнение требования руководства может привести к смертельному исходу или получению серьезных травм.



ОСТОРОЖНО!

Невыполнение требования руководства может привести к получению травм средней тяжести.



ВНИМАНИЕ!

Невыполнение требования руководства приведет к повреждению изделия.



ПРИМЕЧАНИЕ!

Указывает на информацию, которая будет полезна при эксплуатации изделия.

1. Прежде чем начать работу в первый раз, получите инструктаж продавца или специалиста, как следует правильно обращаться с устройством, при необходимости пройдите курс обучения.
2. Несоввершеннолетние лица к работе с устройством не допускаются, за исключением лиц старше 16 лет, проходящих обучение под надзором.
3. Эксплуатируйте устройство в хорошем физическом и психическом состоянии. Не пользуйтесь устройством в болезненном или утомленном состоянии, или под воздействием ка-

ких-либо веществ, медицинских препаратов, способных оказать влияние на зрение, физическое и психическое состояние.



ПРЕДУПРЕЖДЕНИЕ!

Не работайте с устройством в состоянии алкогольного или наркотического опьянения или после употребления сильно действующих лекарств.

4. Работайте только в дневное время или при хорошем искусственном освещении.
5. Устройство разрешается передавать или давать во временное пользование (напрокат) только тем лицам, которые хорошо знакомы с данной моделью и обучены обращаться с ней. При этом обязательно должно прилагаться руководство по эксплуатации.
6. Не начинайте работать, не подготовив рабочую зону и не определив беспрепятственный путь на случай эвакуации.
7. Не рекомендуется работать устройством в одиночку. Позаботьтесь о том, чтобы во время работы на расстоянии слышимости кто-то находился, на случай если Вам понадобится помощь.



ПРЕДУПРЕЖДЕНИЕ!

При неблагоприятной погоде (дождь, снег, лед, ветер, град) рекомендуется отложить проведение работ – существует повышенная опасность несчастного случая!

8. Посторонние люди, дети и животные должны находиться на безопасном расстоянии вне рабочей зоны. Запрещается находиться ближе 15 м от работающего устройства.



ПРЕДУПРЕЖДЕНИЕ!

Запрещается направлять воздушную струю в сторону людей или животных – устройство может подбрасывать небольшие предметы с большой скоростью – существует опасность получения травмы!

9. Проверяйте устройство перед работой, чтобы убедиться, что все рукоятки, крепления и предохранительные приспособления находятся на месте и в исправном состоянии.
10. Храните устройство в закрытом месте, недоступном для детей.
11. Работайте в специальной защитной одежде. Не носите широкую одежду и украшения, так как они могут попасть в движущиеся части устройства.
12. Наденьте прочные защитные перчатки. Перчатки снижают передачу вибрации на Ваши руки. Продолжительное воздействие вибрации может вызвать онемение пальцев и другие болезни.
13. Носите прочную обувь на не скользящей подошве для большей устойчивости. Не работайте с устройством босиком или в открытой обуви.
14. Всегда используйте защитные очки при работе.
15. Во избежание повреждения органов слуха рекомендуется во время работы с устройством использовать защитные наушники.
16. Всегда работайте в средствах защиты органов дыхания.
17. Не вносите изменения в конструкцию устройства. Производитель и поставщик снимает с себя ответственность за возникшие в результате этого последствия (травмы и повреждения устройства).
18. Всегда руководствуйтесь здравым смыслом. Невозможно предусмотреть все ситуации, которые могут возникнуть перед Вами. Если Вы в какой-либо ситуации почувствовали себя неуверенно, обратитесь за советом к специалисту: дилеру, механику авторизованного сервисного центра, опытному пользователю.

6. ТРЕБОВАНИЯ ТЕХНИКИ БЕЗОПАСНОСТИ ВО ВРЕМЯ ЭКСПЛУАТАЦИИ

ПОЖАРНАЯ БЕЗОПАСНОСТЬ

1. Топливо является легко воспламеняемым и взрывоопасным веществом. Не курите, не допускайте наличия искр и пламени в зоне хранения топлива и при заправке двигателя. Перед заправкой заглушите двигатель и убедитесь в том, что он остыл.
2. Не запускайте двигатель при наличии запаха топлива.
3. Не работайте с опрыскивателем, если топливо было пролито во время заправки. Перед запуском тщательно протрите поверхности двигателя от случайно пролитого топлива.
4. Не распыляйте серу либо серосодержащие смеси в виде порошка – они чрезвычайно взрывоопасны и обладают очень низкой температурой воспламенения.

ЭЛЕКТРИЧЕСКАЯ БЕЗОПАСНОСТЬ

Не запускайте двигатель, когда неисправность системы зажигания вызывает пробой и искрение.

ХИМИЧЕСКАЯ БЕЗОПАСНОСТЬ

1. Избегайте контакта с топливом. Возможно раздражение кожных покровов, слизистой оболочки глаз, верхних дыхательных путей, или аллергические реакции при индивидуальной непереносимости. Частый контакт с топливом может привести к острым воспалениям и хроническим экземам.
2. Никогда не вдыхайте выхлопные газы. Выхлопные газы содержат угарный газ, который не имеет цвета и запаха, и является очень ядовитым. Попадание угарного газа в органы дыхания может привести к потере сознания или к смерти.
3. Никогда не запускайте двигатель внутри помещения или в плохо проветриваемых местах.
4. Распыляйте только те вещества, которые разрешены к использованию на территории РФ и не могут нанести вред здоровью оператора и окружающей среде.

ФИЗИЧЕСКАЯ БЕЗОПАСНОСТЬ (ТРАВМЫ)

1. Всегда твердо стойте на земле, не теряйте равновесия. Перед началом работы осмотритесь, нет ли на участке препятствий, о которые Вы можете споткнуться и упасть.
2. Следите, чтобы ноги/руки не располагались вблизи рабочих органов.
3. Всегда сохраняйте безопасную дистанцию относительно других людей, которые работают вместе с Вами.
4. Соблюдайте особую осторожность, когда Вы меняете направление движения.

5. Соблюдайте особую осторожность при выполнении работ в стесненных условиях (в ограниченном пространстве).
6. Не дотрагивайтесь до горячего глушителя и ребер цилиндра, так как это может привести к серьезным ожогам.
7. Заглушите двигатель перед перемещением устройства с одного места на другое.
8. Все работы по техническому обслуживанию и ремонту проводите при заглушенном двигателе.
9. При работах на высоте всегда используйте подъемную платформу. Запрещается работать на лестнице, на дереве, в неустойчивом положении.

ТЕХНИЧЕСКАЯ БЕЗОПАСНОСТЬ (УСТРОЙСТВО)

1. Не работайте с опрыскивателем, если ребра цилиндра и глушитель загрязнены.
2. Перед запуском двигателя следите за тем, чтобы рабочие органы устройства не соприкасались с посторонними предметами.

ЭКОЛОГИЧЕСКАЯ БЕЗОПАСНОСТЬ

Помните о необходимости охраны окружающей среды и экологии. Прежде чем слить какие-либо жидкости, выясните правильный способ их утилизации. Соблюдайте правила охраны окружающей среды при утилизации моторного масла, топлива и фильтров.



ВНИМАНИЕ!

Пользователь несет персональную ответственность за возможный вред здоровью и имуществу третьих лиц в случае неправильного использования устройства или использования его не по назначению.

7. ОСНОВНЫЕ УЗЛЫ И ОРГАНЫ УПРАВЛЕНИЯ

Основные узлы и органы управления приведены на Рис. 1.



Рис.1

1. Бак топливный 2. Рычаг газа 3. Рычаг расхода химикатов 4. Шланг впускной опрыскивателя
5. Бак для химикатов 6. Крышка бака для химикатов 7. Труба напорная 8. Рукоятка напорной трубы
9. Колпачок свечи зажигания 10. Патрубок выпускного шланга распылителя
11. Крышка топливного бака 12. Ручка стартера

ПРИНЦИП РАБОТЫ

Принцип работы опрыскивателя заключается в следующем: крутящий момент от вращающегося коленчатого вала двигателя передается на рабочее колесо вентилятора. Рабочее колесо вентилятора при вращении засасывает воздух через заборные отверстия и создает давление на выходе вентилятора. Большая часть воздушного потока вылетает в напорную трубу. Часть воздуха через впускной шланг попадает в бак для химикатов. Под воздействием давления жидкость из бака через редуктор попадает в выпускной шланг опрыскивателя и далее через дозатор в сопло, откуда в виде струи доставляется к цели.

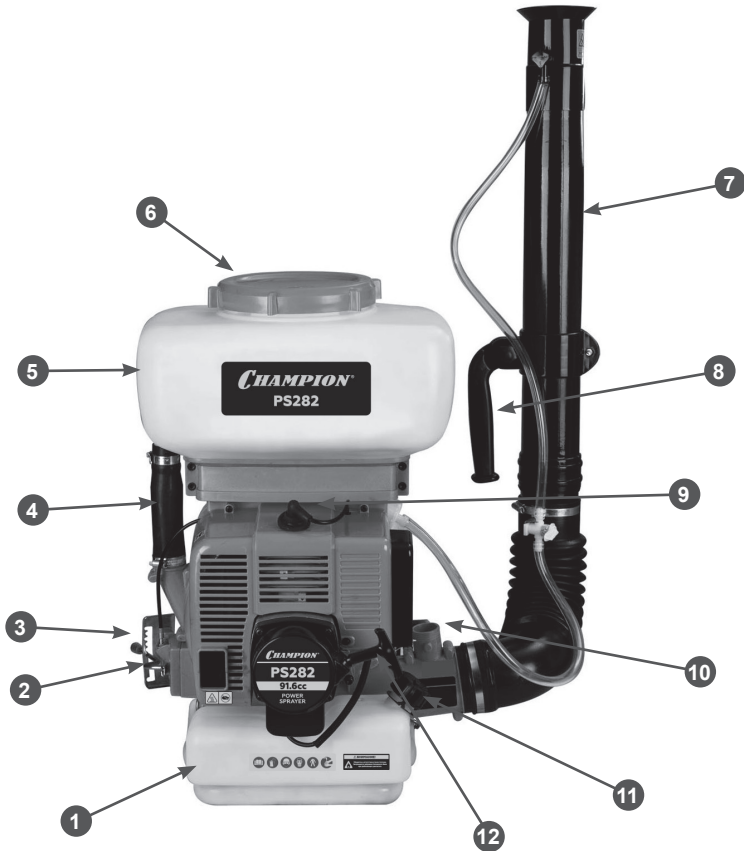
При распылении порошкообразных химикатов и гранул, часть воздуха попадает в бак для химикатов через воздушную трубку и взвихряет его содержимое, которое за счет давления вылетает через выпускной шланг распылителя в напорную трубу и далее на обрабатываемую поверхность.

Мощный поток воздуха является отличным средством транспортировки химикатов в жидком, порошкообразном и гранулированном виде.

КОМПЛЕКТНОСТЬ

Комплектность устройства представлена в Таблице 1.

Таблица 1 Комплектность опрыскивателя

Наименование	Кол-во
Опрыскиватель - распылитель	1 шт.
Труба гофрированная	1 шт.
Труба А	1 шт.
Труба В	1 шт.
Рукоятка	1 шт.
Руководство по эксплуатации	1 шт.
Трубка распылительная	1 шт.
Шланг	2 шт.
Патрубок для порошка	1 шт.
Емкость для приготовления топливной смеси	1 шт.
Сопло	1 шт.
Хомут	4 шт.
Болт	2 шт.
Заглушка резиновая	1 шт.
Кронштейн сопла	1 шт.
Ключ рожковый	1 шт.
Цепочка	1 шт.
Хомут червячный	2 шт.
Ключ свечной	1 шт.
Кольцо с крючком	1 шт.



ВНИМАНИЕ!

Состав комплекта поставки может быть изменен без предварительного уведомления.

8. СБОРКА

Извлеките из коробки устройство и проверьте его на наличие повреждений.

Проверьте комплектность устройства в соответствии с Таблицей 1.

Устройство поставляется в практически собранном на заводе-изготовителе состоянии для опрыскивания, необходимо собрать напорную трубу (Рис. 2,3).

Вид напорной трубы, собранной для опрыскивания представлен на Рис. 2, для распыления на Рис 3.



Рис. 2 Напорная труба для опрыскивания

1. Труба напорная изогнутая
2. Кран запорный
3. Труба напорная
4. Рукоятка напорной трубы
5. Шланг выпускной опрыскивателя
6. Сопло
7. Дозатор
8. Регулятор дозатора

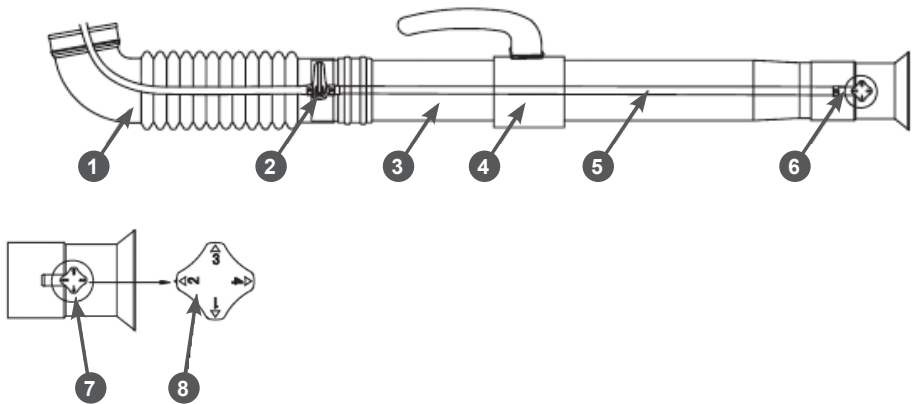

Рис. 3 Напорная труба для распыления

1. Труба напорная изогнутая
2. Труба напорная
3. Рукоятка напорной трубы

Произведите сборку напорной трубы в следующем порядке:

1. Наденьте на конец гибкой трубы с большим диаметром червячный хомут (Рис. 4А) и наденьте гибкую трубу с установленным хомутом на выходной патрубок корпуса опрыскивателя (Рис. 4В). Затяните хомут.

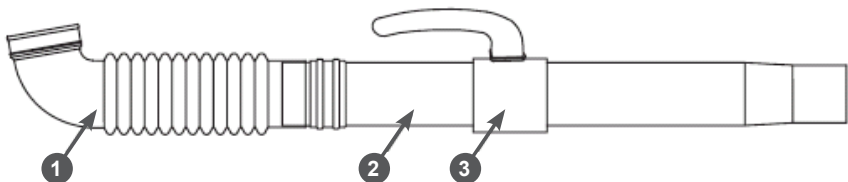

Рис. 4 Установка гибкой трубы

2. Наденьте рукоятку напорной трубы на свободный конец гибкой трубы (Рис. 5). При необходимости, ослабьте винт хомута крепления рукоятки.

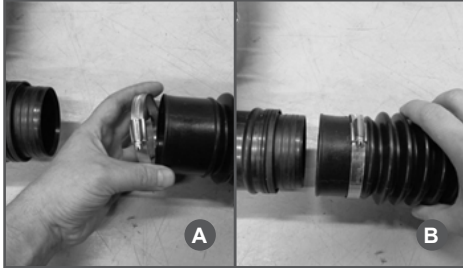

Рис. 5 Установка рукоятки

1. Винт хомута крепления рукоятки

3. Вставьте трубу напорную гладким концом в гибкую трубу на глубину гладкого участка гибкой трубы (Рис. 6).



Рис. 6 Установка трубы напорной



ПРИМЕЧАНИЕ!

Не затягивайте винт хомута крепления рукоятки сразу же после установки трубы.

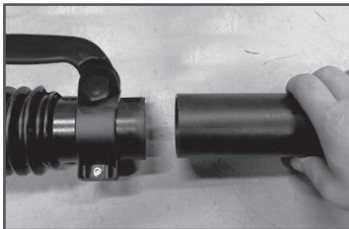
4. Установите сопло распылителя (Рис. 7А).



Рис. 7 Установка сопла и шланга выпускного опрыскивателя

5. Установите выпускной шланг опрыскивателя и закрепите его хомутами на штуцерах сопла и запорного крана (Рис. 7В).
6. Установите выпускной шланг опрыскивателя на штуцер запорного крана и закрепите его хомутом (Рис.8).

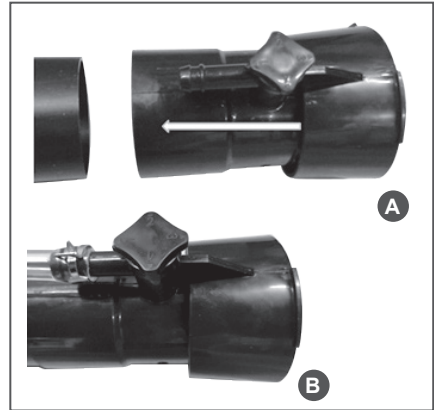

Рис. 8 Установка выпускного шланга на штуцер запорного крана

7. Установите хомут крепления троса газа на гибкую трубу.
8. Используйте штатные плечевые рем-

ни, наденьте устройство на оба плеча. Отрегулируйте длину плечевых ремней так, чтобы устройство плотно прилегало к спине.

НАСТРОЙКА РЕМНЕЙ

1. Наденьте опрыскиватель на плечи.
2. Потяните ремни вниз, чтобы натянуть их (Рис. 9).
3. Поднимите пряжки двух скользящих фиксаторов, чтобы ослабить ремни.
4. Настройте ремни так, чтобы опрыскиватель плотно и удобно держался на Вашей спине.



Рис. 9 Настройка ремней

10. Передвигая рукоятку на гибкой трубе влево или вправо, а также в сторону двигателя или в сторону от двигателя, установите рукоятку в наиболее удобное для Вас положение.

НАСТРОЙКА РУКОЯТКИ

Для настройки рукоятки ослабьте винт хомута крепления рукоятки В (Рис. 10). Наденьте устройство на плечи. Подвиньте рукоятку А вдоль трубы до удобного положения. Закрутите винт В.

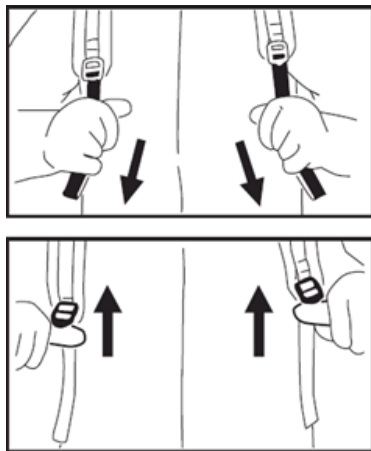

Рис. 10 Настройка рукоятки

А - Рукоятка В - Винт хомута крепления рукоятки

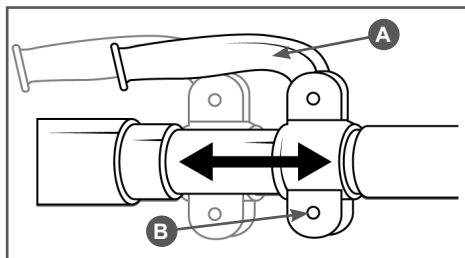

ПРИМЕЧАНИЕ!

Если устройством будут пользоваться несколько человек, то положение рукоятки необходимо подгонять по длине руки каждого человека, использующего устройство.

11. Затяните винт хомута крепления рукоятки.

Опрыскиватель готов к работе с жидкими химикатами.

Сборка распылителя для работы с порошкообразными и гранулированными химикатами выполняется в следующей последовательности:

1. Выполните действия по пп.1-3 сборки для распыления жидких химикатов.
2. Демонтируйте выпускной шланг опрыскивателя. Для этого необходимо открутить соединительную гайку 1 (Рис.11) и вытащить редуктор 2 со шлангом 3.



Рис. 11 Демонтаж выпускного шланга опрыскивателя

1. Гайка соединительная 2. Редуктор 3. Шланг выпускной

3. Установите вместо выпускного шланга опрыскивателя шланг распылителя 1 (Рис.12), закрепите его гайкой 2 на патрубке бака и хомутом 3 на патрубке напорной трубы.

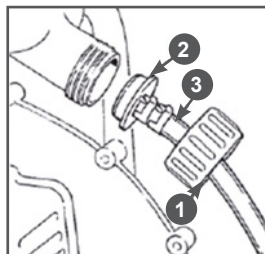

Рис. 12 Установка шланга распылителя

1. Шланг распылителя 2. Гайка соединительная 3. Хомут
4. Открутите крышку бака, потяните сетчатый фильтр 1 (Рис. 13) вверх и отсоедините шланг впускной опрыскивателя 2 от фильтра.

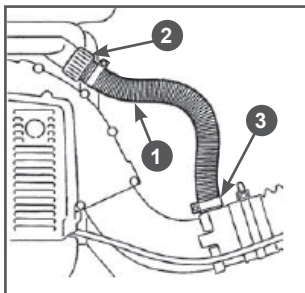

Рис. 13 Удаление впускного шланга опрыскивателя из бака

1. Фильтр сетчатый 2. Шланг напорный для жидкости
5. Ослабьте крепления хомутов 1 (Рис. 14) на впускном шланге распылителя 2 (хомуты будут снова использоваться) и снимите шланг.

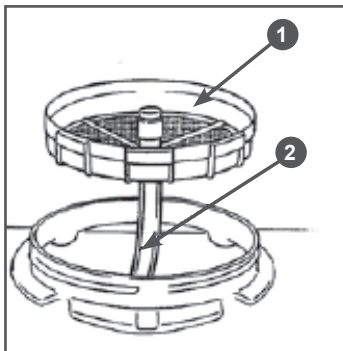

Рис. 14 Снятие впускного шланга распылителя

1. Хомут 2. Шланг впускной для распылителя
6. Вытолкните редуктор 1 из бака и извлеките его вместе с впускным шлангом опрыскивателя (Рис. 15).

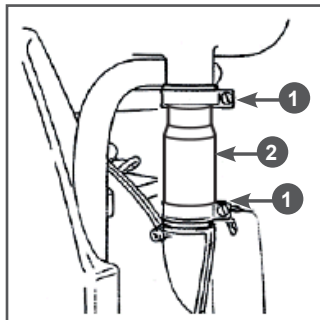

Рис. 15 Удаление шланга с редуктором из бака

1. Редуктор
7. Установите шланг выпускной распылителя 2 и прикрепите его к баку и к корпусу вентилятора хомутами 1 (Рис. 14).
8. Вставьте воздушную трубку 1 (Рис. 16) в бак для химикатов.

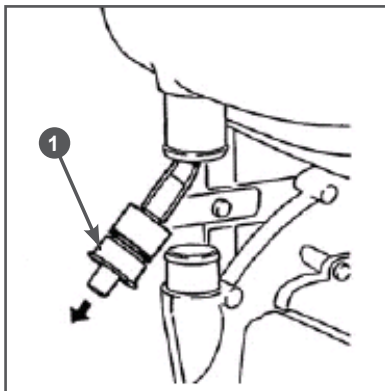

Рис. 16 Установка воздушной трубки
в баке

1. Воздушная трубка

9. ПОДГОТОВКА К РАБОТЕ И ЭКСПЛУАТАЦИЯ

ПОДГОТОВКА К РАБОТЕ

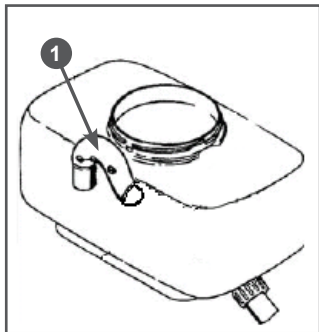
Перед запуском опрыскивателя в работу необходимо сделать следующее:

1. Проверить устройство на отсутствие наружных механических повреждений, плотность затяжки всех доступных винтовых соединений.
2. Проверить исправность корпусных деталей, глушителя, топливных шлангов и т.д. При необходимости произвести ремонт или замену неисправных деталей.
3. Проверить правильность установки и чистоту трубы.
4. Отрегулировать плечевые ремни устройства по росту и фигуре.
5. Проверить зону, в которой будет проводиться работа, на наличие потенциально опасных объектов, таких как камни или металлические предметы.
6. При наличии возможности оградить зону, в которой будет проводиться работа, и установить предупреждающие

таблички в соответствии с разделом **ОБЩИЕ ПРАВИЛА ТЕХНИКИ БЕЗОПАСНОСТИ.**

Прежде чем начать обработку растений учтите направление ветра. Запланируйте движение так, чтобы всегда находиться с наветренной стороны от рабочей зоны.

ПРИГОТОВЛЕНИЕ ТОПЛИВНОЙ СМЕСИ

Для приготовления топливной смеси используйте неэтилированный бензин с октановым числом 92 и моторное масло для двухтактных двигателей с воздушным охлаждением в пропорции, рекомендованной производителями масла.

Рекомендуется использовать моторное масло Champion для двухтактных двигателей с воздушным охлаждением, которое имеет классификацию API TC или JASO FD, либо аналогичные масла других производителей.



ВНИМАНИЕ!

Для приготовления топливной смеси запрещается использовать моторное масло, предназначенное для двигателей с водяным охлаждением, масло для двухтактных двигателей, имеющих низкие максимальные обороты, масло для четырехтактных двигателей.

Для определения пропорций приготовления топливной смеси используйте Таблицу 2.

ТАБЛИЦА 2. ОПРЕДЕЛЕНИЕ ПРОПОРЦИЙ ПРИГОТОВЛЕНИЯ ТОПЛИВНОЙ СМЕСИ

Бензин	Масло	Соотношение
1 литр	20 мл	50:1
5 литров	100 мл	50:1
10 литров	200 мл	50:1



ВНИМАНИЕ!

Для приготовления и хранения топливной смеси используйте специальные емкости для бензина. Запрещается использовать емкости из пищевого пластика. Запрещается приготавливать топливную смесь непосредственно в топливном баке.



ВНИМАНИЕ!

Проводите все работы с топливом только на открытом воздухе, или в хорошо проветриваемом помещении, вдали от источников возможного воспламенения. Не запускайте двигатель, если топливо пролито. Протрите топливный бак от остатков пролитой смеси сухой чистой ветошью или дождитесь её полного высыхания.

Для приготовления топливной смеси используйте специальные емкости для бензина.

1. Вылейте в емкость половину приготовленного для работы бензина.
2. Добавьте необходимое количество рекомендованного моторного масла.

3. Плотно закрутите крышку емкости и тщательно взболтайте топливную смесь.
4. Медленно открутите крышку емкости для того, чтобы выпустить воздух, после чего долейте оставшийся бензин.
5. Плотно закрутите крышку емкости и вновь тщательно взболтайте топливную смесь.



ВНИМАНИЕ!

Перед каждой заправкой тщательно взболтайте смесь в емкости.

ЗАПРАВКА ТОПЛИВНОГО БАКА

1. Перед заправкой топливного бака остановите двигатель и дайте ему полностью остыть.
2. Заполняйте топливный бак на открытом воздухе, или в хорошо проветриваемом помещении, вдали от источников возможного воспламенения.
3. Очистите от грязи поверхность рядом с крышкой топливного бака.
4. Медленно открутите крышку топливного бака.
5. Аккуратно залейте топливную смесь из емкости.
6. Не заполняйте топливный бак полностью, должно оставаться пространство для теплового расширения топлива.
7. Плотно закрутите крышку топливного бака руками. Перед запуском насухо протрите топливный бак снаружи от остатков пролитого топлива.



ВНИМАНИЕ!

Готовую к работе топливную смесь рекомендуется использовать в течение 30 дней. При длительном хранении топливная смесь окисляется, становится неоднородной и непригодной к применению.

**ВНИМАНИЕ!**

Для приготовления топливной смеси используйте свежий качественный бензин. Тщательно выдерживайте соотношение бензина и масла. Никогда не заливаете чистый бензин для заправки двигателя Вашего устройства.

**ВНИМАНИЕ!**

Выход из строя двигателя в результате использования не допустимого стандартами качества топлива, работа на чистом бензине, работа на старой топливной смеси либо на смеси с неправильным соотношением бензина и масла, применение не рекомендованного или некачественного масла не подлежат гарантийному ремонту.

ЗАПУСК ДВИГАТЕЛЯ

1. Установите опрыскиватель на ровную горизонтальную поверхность.
2. Заполните топливный бак свежей топливной смесью.
3. Закройте воздушную заслонку карбюратора. Для этого рычаг 1 управления воздушной заслонкой установите в положение «ЗАКРЫТО» (Рис.17).



Рис. 17 Рычаг воздушной заслонки карбюратора и ручной топливный насос

1. Рычаг воздушной заслонки (положение «ЗАКРЫТО») 2. Ручной топливный насос

4. Перевести рычаг (В) расхода химикатов (Рис. 18) в положение «ЗАКРЫТО» (распылитель) или закрыть кран запорный (разбрызгиватель).
5. Нажмите ручной топливный насос 2 (Рис. 17) 7-10 раз до появления топлива в мембране.
6. Перевести рычаг (Е) газа в положение запуска (F) 1 или 2 (Рис. 18).
7. Правой рукой слегка потяните за ручку стартера 12 (Рис. 1), пока не почувствуете сопротивление, затем потяните за ручку стартера сильно, но плавно. Повторите это действие 5-6 раз до первой вспышки в цилиндре двигателя. Двигатель запускается только на короткое время и сразу глохнет.
8. После первой вспышки переведите рычаг управления воздушной заслонки в положение «ОТКРЫТО». Далее, слегка потяните за ручку стартера, пока не почувствуете сопротивление затем потяните за ручку стартера сильно, но плавно. Повторите это действие 1-2 раза, двигатель должен запуститься.
9. Прогрейте двигатель на холостых оборотах в течение около 30-60 секунд.

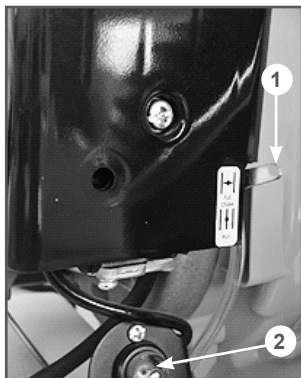

Рис. 18 Рычаги газа и расхода химикатов

В - Рычаг расхода химикатов

Е - Рычаг газа

Н - Положение рычага газа при остановке двигателя

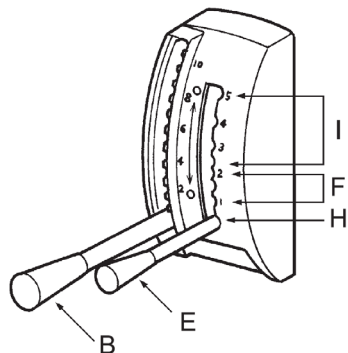
F - Положение рычага газа при запуске двигателя

I - Положение рычага газа при работе



ВНИМАНИЕ!

В зависимости от температуры окружающей среды время прогрева двигателя может меняться. Определить, что двигатель прогрелся, можно по следующим признакам: двигатель устойчиво работает на холостых оборотах и, при нажатии на курок газа, двигатель резко набирает обороты без провалов.



ВНИМАНИЕ!

При запуске двигателя не производите резкий рывок за ручку стартера. Всегда при запуске выбирайте свободный ход шнура стартера. Не вытягивайте при запуске шнур стартера до упора. Не отпускайте ручку стартера, когда она находится в верхнем положении. Невыполнение этих требований при запуске может привести к поломке деталей стартера и не подлежит ремонту по гарантии.



ВНИМАНИЕ!

При запуске прогретого двигателя воздушную заслонку не закрывайте, свечу залейте топливом, и двигатель не запустится. Если двигатель не запускается, возможно, что Вы пропустили первую вспышку, и свечу залило бензином.

В этом случае выполните следующие действия:

1. Снимите колпачок свечи зажигания. Открутите и просушите свечу зажигания.
2. Откройте воздушную заслонку карбюратора.
3. Установите рычаг газа в максимальное положение I (Рис. 18). Переверните устройство свечным отверстием вниз и, фиксатором зафиксировав курок газа в полностью нажатом состоянии, несколько раз сильно и часто дерните за ручку стартера для удаления лишнего топлива из цилиндра.
4. Установите свечу на место. Наденьте колпачок на свечу зажигания.
6. Не закрывая воздушную заслон-

ку, повторите процедуру запуска. Если после нескольких попыток двигатель не запускается, обратитесь к таблице поиска и устранения неисправностей или в авторизованный сервисный центр.

ЗАПУСК ПРОГРЕТОГО ДВИГАТЕЛЯ

При запуске прогретого двигателя не закрывайте воздушную заслонку. В остальном процедура запуска такая же, как при запуске холодного двигателя.

ОСТАНОВКА ДВИГАТЕЛЯ

Для остановки двигателя в нормальном режиме выполните следующие действия:

1. Переведите двигатель в режим холостого хода, для этого установите рычаг газа (Рис. 18) в положение F (1 или 2).
2. Дайте двигателю поработать без нагрузки в течение 15-20 секунд, затем заглушите двигатель, установив рычаг газа в положение H.



ВНИМАНИЕ!

Не глушите двигатель сразу после окончания работы, так как это может привести к резкому повышению температуры внутри двигателя и, как следствие, к выходу его из строя.



ВНИМАНИЕ!

Режим холостого хода необходим для того, чтобы снизить температуру внутри двигателя. Мгновенная остановка двигателя может привести к резкому повышению температуры внутри двигателя и выходу его из строя и допускается только в аварийной ситуации.

ОБКАТКА

Особых требований к обкатке двигателя опрыскивателя нет. Двигатель выходит на свою полную мощность после выра-

ботки 6-8 топливных баков.



ВНИМАНИЕ!

Не обкатывайте двигатель на холостых оборотах. Не оставляйте опрыскиватель на длительное время с работающим на холостых оборотах двигателем. В противном случае это может привести к выходу двигателя из строя.

Для обработки растений необходимо сделать следующее:

1. Выбрать подходящий тип химиката (жидкий, порошкообразный или гранулированный) и изучить особенности его применения (время, способ нанесения и т. д). Установить жидкость – носитель при необходимости (обычно это вода).
2. Определить состояние растений и способ их посадки (сплошной, ряды, грядки и т. д).
3. Рассчитать площадь, необходимую для обработки.
4. Определить концентрацию (норму расхода) химикатов и рассчитать необходимое количество исходного химиката и воды.
5. Определить маршрут движения и установить скорость движения оператора при обработке растений.



ПРИМЕЧАНИЕ!

Нормальная скорость движения оператора для обработки низкорослых растений составляет 1м/с.

6. Определить ширину обработки. Рекомендуемая ширина обработки низкорослых растений 3-5 м.
7. Произвести сборку опрыскивателя для работы с жидким, порошкообразным или гранулированным химикатом (см. раздел СБОРКА).
8. Приготовить раствор требуемой концентрации.

9. Залить раствор или засыпать порошок, гранулят в бак для химикатов.
10. Перед началом работы произвести контрольный проход в течение 1 минуты. Для этого пройдите по установленному маршруту движения с одетым опрыскивателем, двигая напорной трубой, имитируя процесс распыления так же, как и при последующем практическом применении. Определите пройденное расстояние и скорость движения.



ПРИМЕЧАНИЕ!

Определите при этом ширину обработки. При необходимости установите специальные метки (флажки, колышки и т.п.).

11. Запустить двигатель, прогреть его в соответствии с разделом **ЗАПУСК ДВИГАТЕЛЯ**.
12. Произвести настройку дозатора (при необходимости).

НАСТРОЙКА ДОЗАТОРА

Запорный кран А (Рис. 19) открывает и перекрывает подачу раствора.

- Переведите рычаг крана в горизонтальное положение для максимальной подачи раствора.



ПРИМЕЧАНИЕ!

Возможна плавная регулировка подачи раствора запорным краном.

- Поверните рычаг крана в вертикальное положение, чтобы закрыть подачу раствора.
- Количество подаваемого раствора может изменяться поворотом регулятора В дозатора (Рис. 19) на сопле.



Рис. 19 Настройка дозатора

A – Кран запорный В – Регулятор дозатора
C – Шланг

Позиция «1» на регуляторе дозатора это минимальный расход распыляемой жидкости, а «4» - максимальный. Необходимый номер позиции регулятора должен быть установлен напротив шланга сопла C (Рис. 19).

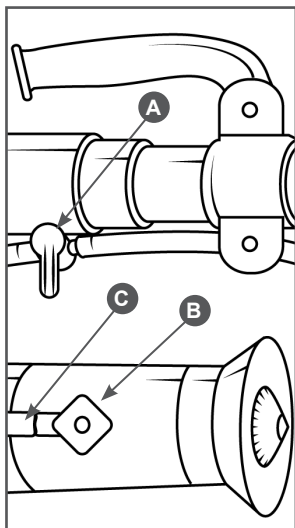

ПРИМЕЧАНИЕ!

Перед использованием установите требуемое положение регулятора дозатора.

Проверяйте работу дозатора с регулярными интервалами. Для этого:

- поместите устройство на землю;
- заполните бак водой до 10 литровой отметки;
- установите регулятор дозатора на позицию «4»;
- запустите двигатель;
- держите напорную трубу горизонтально, работайте на максимальных оборотах, пока уровень жидкости не опустится до 5 литровой отметки, и отметьте потраченное время.

Требуемое время для распыления 5 литров жидкости должно быть 80-100 сек.

Если потребовалось больше времени, проверьте дозатор на загрязнение и при необходимости очистите.

Если после этого нет заметных изменений, обратитесь в авторизованный сервисный центр.

13. Одеть опрыскиватель, настроить ремни и рабочую рукоятку (см. Раздел СБОРКА).
14. Открыть запорный кран и произвести контрольное опрыскивание при максимальных оборотах двигателя, при необходимости изменить настройку дозатора.

ПРАВИЛА РАБОТЫ С ОПРЫСКИВАТЕЛЕМ-РАСПЫЛИТЕЛЕМ



ПРЕДУПРЕЖДЕНИЕ!

Не направляйте напорную трубу устройства на людей и животных.



ПРЕДУПРЕЖДЕНИЕ!

Если во время работы с устройством Вы заметите, что к Вам приближаются, остановите двигатель.



ПРИМЕЧАНИЕ!

Используйте циклический режим работы: 1 минута работа двигателя на максимальных оборотах, затем 5-10 секунд режим холостого хода.



ВНИМАНИЕ!

Режим холостого хода необходим для того, чтобы снизить температуру внутри двигателя. Длительная непрерывная работа двигателя на максимальных оборотах может привести к тепловому перегреву двигателя и выводу его из строя.



ПРИМЕЧАНИЕ!

Чтобы обеспечить максимальную ширину обработки или опрыскивать высокорослые растения, необходимо быстро двигать трубу с распылителем вверх-вниз и влево-вправо. При этом необходимо работать на максимальных оборотах двигателя с полностью открытым запорным краном. Скорость движения, ширина обработки и настройки опрыскивателя меняются оператором в зависимости от решаемой задачи.

ОПРЫСКИВАНИЕ

В процессе работы химикаты распыляются с большой скоростью потоком воздуха.

В зависимости от выбранных настроек дозатора опрыскивателя, вида химиката и других факторов размер капель может изменяться от 50 до 250 мкм. Хорошее качество распыления обеспечивает высокую эффективность обработки.

Форма струи приведена на Рис. 20. Применяется для обработки высоких растений и поверхностей и максимального проникновения в глубину растительного покрова.



ПРИМЕЧАНИЕ!

Чтобы не повредить растения, держите сопло на расстоянии не менее 70 см.



Рис. 20 Форма струи распыляемой жидкости

РАСПЫЛЕНИЕ

Перед работой с порошком (гранулятом) установите рычаг расхода химикатов В (Рис. 18) в положение «0», затем добавь-

те порошок.

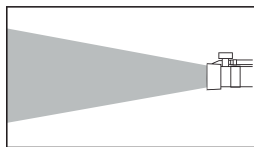
Порошок должен быть сухим, и в нем не допускается наличие комков или мусора. Лучше использовать весь порошок, добавленный в бак, в тот же день.



ПРИМЕЧАНИЕ!

Не храните порошок в баке в течение длительного времени. Порошок, хранящийся в течение длительного времени, может поглощать воду и заблокировать отверстия, тогда его становится трудно удалить, а производительность, дальность и качество распыления снизятся.

После добавления порошка в бак, протрите остатки порошка на горловине бака и надежно закрепите крышку.

10. ТЕХНИЧЕСКОЕ ОБСЛУЖИВАНИЕ

ВИДЫ РАБОТ И СРОКИ ТЕХНИЧЕСКОГО ОБСЛУЖИВАНИЯ

Для поддержания высокой эффективности работы устройства необходимо периодически проверять его техническое состояние и выполнять необходимые регулировки. Периодичность технического обслуживания и виды выполняемых работ приведены в Таблице 3 «Виды работ и сроки технического обслуживания».



ПРЕДУПРЕЖДЕНИЕ!

Заглушите двигатель и дайте ему остыть перед тем, как выполнять какие-либо работы по техническому обслуживанию. Несвоевременное техническое обслуживание или не устранение проблемы перед работой, может стать причиной поломки устройства. Выход из строя устройства по этой причине не подлежит ремонту по гарантии. Всегда выполняйте работы по техническому обслуживанию по графику, указанному в данном руководстве.



ВНИМАНИЕ!

Для выполнения технического обслуживания и ремонта используйте только оригинальные запасные части CHAMPION. Выход из строя устройства при использовании запасных частей, расходных материалов не соответствующих по качеству, а также при использовании не оригинальных запасных частей не подлежит ремонту по гарантии.



ВНИМАНИЕ!

График технического обслуживания (ТО) применим к нормальным рабочим условиям. Если Вы эксплуатируете устройство в экстремальных условиях, таких как: работа при высоких температурах, при сильной запыленности, необходимо сократить сроки ТО.



ОСТОРОЖНО!

Все работы по техническому обслуживанию выполняются в защитных перчатках на холодном двигателе.

ТАБЛИЦА 2. ВИДЫ РАБОТ И СРОКИ ТЕХНИЧЕСКОГО ОБСЛУЖИВАНИЯ

Виды работ		Сроки работ					
работа	операции	Перед началом работы	Каждые 25 часов	Каждые 6 месяцев или 100 часов	Каждый год или 300 часов	При повреждении	При необходимости
Контрольный осмотр устройства		x				x	x
Техническое обслуживание двигателя							
Проверка крепежных деталей*	проверить	x				x	x
	затянуть	x				x	x
Рукоятка рабочая	Проверить работу	x					
Обслуживание воздушного фильтра*	проверить	x					
	очистить		x(1)				x
	заменить			x(1)		x	
Обслуживание топливного фильтра*	проверить	x			x		
	очистить			x			
	заменить				x		
Обслуживание топливного бака*	очистить			x			
Обслуживание топливопровода	проверить	x					
	заменить					x(2)	x(2)
Карбюратор	отрегулировать обороты холостого хода				x(2)		x(2)
Обслуживание свечи зажигания*	проверить			x			
	заменить				x		
Охлаждающие ребра цилиндра	очистить			x			x
Глушитель	очистить						x
Бак для химикатов	очистить	x (после работы)					
Напорная труба	проверить	x					
	заменить					x	
Антивибрационные элементы	проверить	x					
	заменить					x(2)	x(2)

(1) Сервисное обслуживание должно осуществляться более часто, при работе в пыльных условиях.

(2) Данный вид работ необходимо выполнять в авторизованном сервисном центре.

(*) Данные запчасти и расходные материалы не подлежат замене по гарантии.

ОБСЛУЖИВАНИЕ ВОЗДУШНОГО ФИЛЬТРА

Загрязнение воздушного фильтра может препятствовать поступлению воздуха для образования воздушно-топливной смеси. Для предотвращения неисправностей двигателя надо осуществлять регулярное обслуживание воздушного фильтра (Рис. 21). При работе в условиях повышенной запыленности воздушный фильтр необходимо обслуживать чаще.



ВНИМАНИЕ!

Никогда не работайте устройством с грязными или поврежденными фильтрующими элементами. Пыль и грязь будут попадать в двигатель, что приведет к его поломке. Выход из строя карбюратора или двигателя при работе без фильтрующих элементов, с грязными или поврежденными фильтрующими элементами не подлежит ремонту по гарантии.

Для обслуживания воздушного фильтра:

1. Открутите винт крепления 2 крышки воздушного фильтра 1 и снимите крышку воздушного фильтра (Рис. 21).



Рис. 21 Обслуживание воздушного фильтра

1. Крышка воздушного фильтра 2. Винт крепления крышки воздушного фильтра 3. Основной фильтрующий элемент 4. Предварительный фильтрующий элемент

2. Извлеките предварительный поролоновый 4 и основной фетровый 3 фильтрующие элементы из корпуса (Рис.21) и проверьте их состояние.
3. Если фильтрующий элемент грязный или имеет повреждения – замените его.

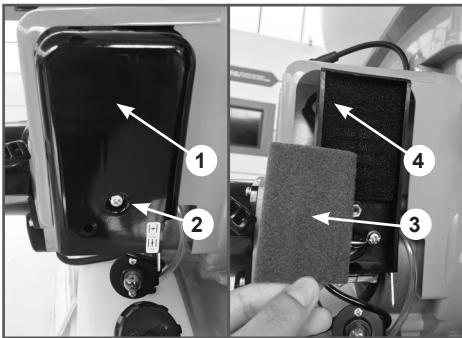

ВНИМАНИЕ!

При незначительном загрязнении промойте поролоновый фильтрующий элемент теплым мыльным раствором и просушите. Поврежденный или сильно загрязненный поролоновый фильтр замените.



ВНИМАНИЕ!

Основной фильтрующий элемент не подлежит очистке, только замене. Не продувайте сжатым воздухом, не промывайте его в бензине и других растворителях.

4. Установите на место фильтрующие элементы и крышку воздушного фильтра.
5. Закрутите винт крепления крышки воздушного фильтра.

ОБСЛУЖИВАНИЕ ТОПЛИВНОГО ФИЛЬТРА

Работа с грязным или поврежденным топливным фильтром приводит к засорению деталей топливной системы, потере мощности двигателя. Попадание грязи в карбюратор приводит к выходу его из строя.



ВНИМАНИЕ!

Выход из строя карбюратора или двигателя при работе без фильтра, с грязным или поврежденным топливным фильтром не подлежит ремонту по гарантии.

Для проверки или замены топливного фильтра:

1. Снимите крышку топливного бака.
2. Согните кусок мягкого провода в виде небольшого крючка В (Рис. 22).

3. Зацепите крючком топливный шланг А с фильтром С и вытяните через заливную горловину (Рис. 22).



Рис. 22 Извлечение топливного фильтра
А - Шланг топливный В - Крючок
С - Фильтр топливный



ПРИМЕЧАНИЕ!

Не вытягивайте топливный шланг полностью из бака. Достаточно вытащить наружу часть шланга с фильтром.

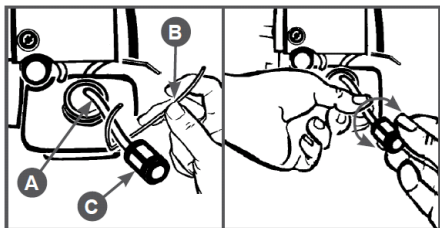
- Отделите фильтр скручивающим движением.
- Установите новый фильтр. Верните топливный шланг в бак. Убедитесь, что фильтр лежит на дне бака.
- Установите крышку топливного бака.



ВНИМАНИЕ!

Топливный фильтр не подлежит очистке, только замене.

ОБСЛУЖИВАНИЕ ТОПЛИВНОГО БАКА

Рекомендуется не реже одного раза в 6 месяцев (в зависимости от интенсивности работы) очищать топливный бак от попавшего мусора и промывать его чистым бензином.



ВНИМАНИЕ!

Запрещается использовать для промывки бака агрессивные химические жидкости (ацетон, уайт-спирит, растворитель и т.п.). Это приведет к разрушению и деформации материала бака, а также к разрушению материалов топливного фильтра и топливных шлангов.

ОБСЛУЖИВАНИЕ СВЕЧИ ЗАЖИГАНИЯ

Для эффективной работы двигателя, свеча зажигания должна быть исправной, не иметь сколов и трещин в изоляторе, иметь соответствующий зазор между электродами. Рекомендованная свеча зажигания Z8C.



ВНИМАНИЕ!

Выход из строя двигателя при использовании для работы свечи зажигания, отличной по своим параметрам от рекомендованной, не подлежит ремонту по гарантии.

- Отсоедините колпачок свечи зажигания и удалите грязь вокруг свечи зажигания.
- Открутите свечу зажигания свечным ключом.



ВНИМАНИЕ!

Никогда не выкручивайте свечу, пока двигатель полностью не остыл – опасность повреждения резьбовой части свечного отверстия.

- Проверьте свечу зажигания. Если электроды изношены или повреждена изоляция, замените свечу.
- Измерьте зазор между электродами специальным щупом. Зазор должен быть 0,6-0,65мм (Рис. 23). При увеличении или уменьшении требуемого зазора рекомендуется заменить свечу, так как регулировка зазора может привести к изменению качества искрообразования.



Рис. 23 Свеча зажигания

5. Аккуратно закрутите свечу руками.
6. После того, как свеча зажигания установлена на место, затяните её свечным ключом.
7. Установите на свечу колпачок.

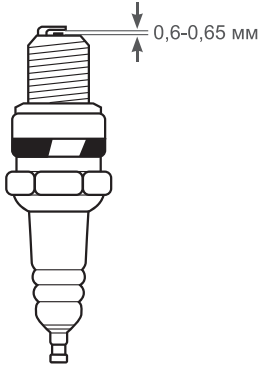

ВНИМАНИЕ!

При установке новой свечи зажигания, для обеспечения требуемой затяжки, закрутите свечу ключом еще на 1/2 оборота после посадки буртика свечи на уплотнительную шайбу. При установке бывшей в эксплуатации свечи зажигания, для обеспечения требуемой затяжки закрутите свечу ключом еще на 1/4 – 1/8 часть оборота после посадки буртика свечи на уплотнительную шайбу.



ВНИМАНИЕ!

Свеча зажигания должна быть надежно затянута. Не завернутая должным образом или чрезмерно затянутая свеча зажигания может привести к повреждению двигателя.

РЕГУЛИРОВКА КАРБЮРАТОРА

На новом устройстве карбюратор настроен на заводе и не требует дополнительных регулировок. Карбюратор имеет три регулировочных винта. Винт «L» — регулирует качество топливной смеси на холостых оборотах. Винт «H» — регулирует качество смеси на максимальных

оборотах. Винт «T» — регулирует обороты холостого хода. Винт «T» регулирует положение дроссельной заслонки, увеличивает или уменьшает количество подаваемой топливной смеси на холостых оборотах.

Расположение винтов регулировки карбюратора показано на Рис. 24. Для наглядности винт «T» показан на снятом с устройства карбюраторе.



Рис. 24 Расположение винтов регулировки карбюратора

1. Винт «L» 2. Винт «H» 3. Винт «T»

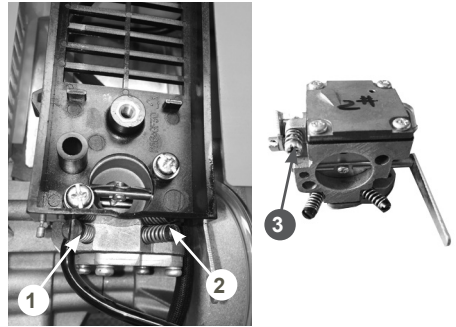

ВНИМАНИЕ!

Все настройки карбюратора необходимо производить только в авторизованном сервисном центре с использованием электронного тахометра.



ВНИМАНИЕ!

Выход из строя двигателя устройства вследствие работы на неправильно отрегулированном карбюраторе не подлежит ремонту по гарантии.

ОБСЛУЖИВАНИЕ ОХЛАЖДАЮЩИХ РЕБЕР ЦИЛИНДРА

Поддерживайте охлаждающие ребра цилиндра в чистоте. Регулярно очищайте ребра цилиндра от грязи и постороннего мусора, так как это может привести к перегреву двигателя и выходу его из строя.

Для очистки необходимо снять крышку цилиндра. Очистку производите металлической щеткой и кисточкой, можно использовать сжатый воздух.



ВНИМАНИЕ!

Выход из строя двигателя в результате перегрева из-за грязных охлаждающих ребер цилиндра не подлежит ремонту по гарантии.

ОБСЛУЖИВАНИЕ ГЛУШИТЕЛЯ

Очистите глушитель, удалив скопившуюся сажу из выхлопного отверстия. Эту операцию необходимо выполнять по мере необходимости, чтобы двигатель работал бесперебойно без потери мощности.

ОБСЛУЖИВАНИЕ БАКА ДЛЯ ХИМИКАТОВ

После завершения работы с опрыскиванием в баке для химикатов остается примерно 0,1л раствора. Добавьте около 2 л воды и выработайте ее на уже обработанной площади.

Опустошите бак. Бак, крышку бака, сетчатый фильтр и систему шлангов ополосните и промойте чистой водой. Остатки раствора и жидкости для промывки утилизируйте согласно предписаниям и нормам по охране окружающей среды.



ПРИМЕЧАНИЕ!

Выполняйте указания производителя химикатов по утилизации.

Просушите бак со снятой крышкой.



ОСТОРОЖНО!

Запрещается использовать для очистки бака агрессивные или легковоспламеняющиеся химические жидкости (ацетон, уайт-спирит, бензин, керосин и т.п.). Это приведет к разрушению материала бака.

11. ХРАНЕНИЕ, ТРАНСПОРТИРОВАНИЕ, РЕАЛИЗАЦИЯ И УТИЛИЗАЦИЯ

ХРАНЕНИЕ

Устройство следует хранить в сухом, не запыленном помещении.

При хранении должна быть обеспечена защита устройства от атмосферных осадков.

Наличие в воздухе паров кислот, щелочей и других агрессивных примесей не допускается.

Устройство во время хранения должно быть недоступно для детей.

Если предполагается, что устройство не будет эксплуатироваться длительное время, то необходимо выполнить специальные мероприятия по консервации.



ПРИМЕЧАНИЕ!

Все работы по консервации проводятся на холодном двигателе.

1. Слейте топливо из топливного бака.
2. Запустите двигатель для того, чтобы удалить остатки топлива из карбюратора и топливных шлангов.
3. Открутите свечу зажигания и залейте в цилиндр двигателя примерно 5мл чистого моторного масла. Затем закрутите свечу зажигания руками на место, но не подсоединяйте колпачок свечи зажигания. Несколько раз плавно потяните за шнур стартера для того, чтобы масло распределилось по цилиндру. Отпустите ручку стартера.
4. Затяните свечу зажигания свечным ключом и установите колпачок свечи зажигания.
5. Очистите ребра цилиндра от загрязнений.
6. Проведите обслуживание бака для химикатов в соответствии с разделом ОБСЛУЖИВАНИЕ БАКА ДЛЯ ХИМИКАТОВ.

7. Накройте опрыскиватель плотным материалом, который надежно защитит его от пыли.



ВНИМАНИЕ!

Бензин окисляется и портится во время хранения. Старое топливо оставляет смолистые отложения, которые загрязняют топливную систему и могут быть причиной выхода двигателя из строя. Гарантия не распространяется на повреждения топливной системы или двигателя, вызванные пренебрежительной подготовкой к хранению.

ВВОД В ЭКСПЛУАТАЦИЮ ПОСЛЕ ХРАНЕНИЯ

Для возобновления работы после длительного хранения:

1. Открутите свечу зажигания.
2. Несколько раз интенсивно дерните за ручку стартера, чтобы удалить лишнее масло из камеры сгорания.
3. Обслужите свечу или установите новую свечу зажигания.
4. Подготовьте устройство к работе. Перед запуском двигателя обязательно проведите предварительный осмотр. Проверьте соединение движущихся частей, отсутствие поломок деталей, которые влияют на работу двигателя. Если двигатель имеет повреждения, устраните их перед эксплуатацией.
5. Заправьте топливный бак свежеприготовленной топливной смесью.

ТРАНСПОРТИРОВАНИЕ

Устройство можно транспортировать любым видом закрытого транспорта в упаковке производителя или без нее с сохранением изделия от механических повреждений, атмосферных осадков, воздействия химически активных ве-

ществ. Наличие в воздухе паров кислот, щелочей и других агрессивных примесей не допускается.

Во время погрузочно-разгрузочных работ устройство не должно подвергаться ударам, падениям и воздействию атмосферных осадков.

Условия транспортирования устройства при воздействии климатических факторов:

- температура окружающего воздуха от минус 40 до плюс 40°С;
- относительная влажность воздуха не более 80 % при 20°С.

Перемещение устройства с одного рабочего места на другое производится с помощью плечевых ремней.

РЕАЛИЗАЦИЯ

Реализация устройства осуществляется в соответствии с Федеральным законом «Об основах государственного регулирования торговой деятельности в Российской Федерации» от 28.12.2009 N 381-ФЗ, Правилами реализации товаров в предприятиях, а также иными подзаконными нормативными правовыми актами.

УТИЛИЗАЦИЯ

Утилизация устройства должна производиться в соответствии с нормами законодательства РФ, в частности Федеральным законом N7-ФЗ от 10.01.2002 «Об охране окружающей среды».

Помните о необходимости охраны окружающей среды и экологии. Прежде чем слить какие-либо жидкости, выясните правильный способ их утилизации. Соблюдайте правила охраны окружающей среды при утилизации моторного масла, топлива, фильтров и химикатов.

12. ПОИСК И УСТРАНЕНИЕ НЕИСПРАВНОСТЕЙ

Неисправность	Причина	Способ устранения
Двигатель не запускается (запускается с трудом)	Рычаг газа не установлен в положение запуска	Установить рычаг газа в требуемое положение
	Нет топлива	Залить топливо в топливный бак
	Старое топливо	Слить и заменить свежим топливом
	Засорен топливный фильтр	Заменить топливный фильтр ¹
	Засорен топливный шланг	Очистить топливный шланг
	Неисправна свеча зажигания	Заменить свечу ¹

Неисправность	Причина	Способ устранения
Двигатель не развивает мощности	Засорен воздушный фильтр	Очистить или заменить воздушный фильтр ¹
	Засорен топливный фильтр	Заменить топливный фильтр ¹
	Засорен сапун в крышке топливного бака	Прочистить сапун в крышке топливного бака
	Свеча неисправна	Заменить свечу ¹
	Карбюратор неисправен	Настроить или заменить карбюратор*
	Недостаточная компрессия двигателя	Отремонтировать двигатель*
	Забит нагаром глушитель	Прочистить глушитель
Устройство не распыляет раствор или распыляет плохо	Запорный кран закрыт (или частично закрыт)	Открыть
Устройство не распыляет порошок / гранулы или распыляет плохо	Кран засорен	Прочистить
	Шланги засорены	Прочистить*
	Отверстие дозатора засорено	Прочистить*
	Ослабла затяжка крышки бака для химикатов	Затянуть
	Неправильно собрано устройство	Проверить и собрать правильно
	Воздушная трубка выпала из посадочного отверстия	Установить на место
	Влажные/старые химикаты	Использовать свежие/сухие химикаты
	Посторонние вещества в химикатах	Удалить химикаты и засыпать свежие
	Затвердевшие химикаты	Раздробите (измельчите) затвердевшие химикаты

(*) Данные работы по ремонту и обслуживанию должны осуществляться в авторизованном сервисном центре.

Если неисправность своими силами устранить не удалось, обратитесь в авторизованный сервисный центр.

(1) Данные расходные материалы и запасные части не подлежат ремонту по гарантии

Если возникли другие неисправности, не указанные в таблице, обратитесь в авторизованный сервисный центр.

ПРОИЗВОДИТЕЛЬ ОСТАВЛЯЕТ ЗА СОБОЙ ПРАВО БЕЗ ПРЕДВАРИТЕЛЬНОГО УВЕДОМЛЕНИЯ ВНОСИТЬ ИЗМЕНЕНИЯ В КОМПЛЕКТНОСТЬ, КОНСТРУКЦИЮ ОТДЕЛЬНЫХ ДЕТАЛЕЙ И УЗЛОВ, НЕ УХУДШАЮЩИЕ КАЧЕСТВО ИЗДЕЛИЯ. ПОСЛЕ ПРОЧТЕНИЯ РУКОВОДСТВА СОХРАНИТЕ ЕГО В ДОСТУПНОМ И НАДЕЖНОМ МЕСТЕ*.

Адреса сервисных центров в вашем регионе вы можете найти на сайте

WWW.CHAMPIONTOOL.RU

ИМПОРТЕР: ООО «Северо-Западная инструментальная компания»
Адрес: 195009, г. Санкт-Петербург, ул. Комсомола, д.1-3 лит.Д, пом.203

ПРОИЗВОДИТЕЛЬ: SHANDONG SANHE POWER GROUP CO., LTD.
Адрес: Китай, 1207-110, No. 100 Lingong Road, Linyi, Comprehensive Bonded Zone, Shandong, China

* – С последней версией руководства по эксплуатации можно ознакомиться на сайте www.championtool.ru